

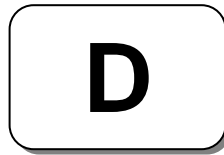

Art.Nr. 136 4851



Aufbau- und Bedienungsanleitung

Vor Benutzung bitte die Bedienungsanleitung sorgfältig
lesen und aufbewahren.

Airhockey **TORONTO**

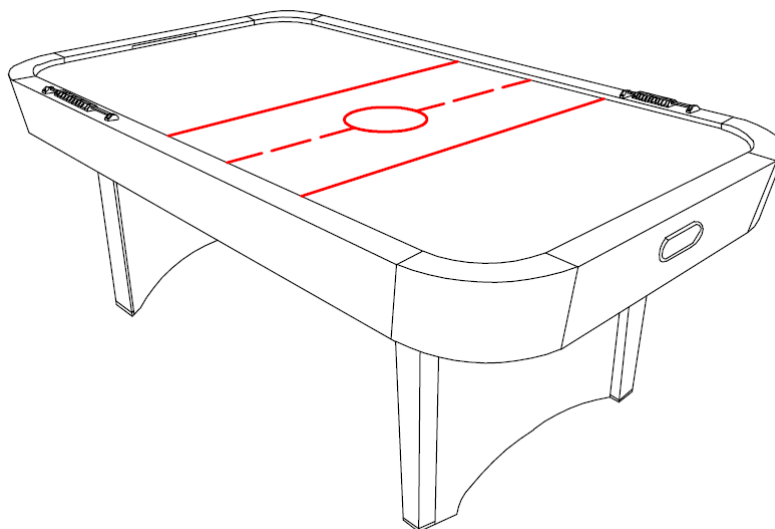

ACHTUNG: BITTE SORGFÄLTIG VOR MONTAGE LESEN UND AUFBEWAHREN

Gefahr für Kinder – Lebensgefahr durch Ersticken / Verschlucken

Halten Sie das Verpackungsmaterial von Kindern fern! Bewahren Sie Kleinteile außerhalb der Reichweite von Kindern auf. Diese könnten evtl. verschluckt oder eingeatmet werden! Dieser Artikel ist ausschließlich für die Nutzung von Kindern, über 3 Jahren Jugendlichen und Erwachsenen im privaten Einsatzbereich konzipiert. Bei kommerzieller oder nicht artikelgerechter Nutzung jeder Art erlöschen alle Gewährleistungsansprüche!



D **HERZLICHEN GLÜCKWUNSCH ZUM KAUF IHRES Airhockeytisches.**
Bevor Sie das Gerät aufbauen und benutzen, lesen Sie bitte zuerst diese Gebrauchsanleitung sorgfältig durch und bewahren Sie diese auf. Nur so können Sie das Gerät sicher und zuverlässig nutzen. Machen Sie sich insbesondere mit den Sicherheitshinweisen vertraut.



WICHTIG: Die Montage sollte durch einen Erwachsenen erfolgen. Der zusammengebaute **Airhockeytisch** ist in seinen Abmessungen relativ groß und könnte nicht gut durch Türen passen. Daher wird empfohlen, den **Airhockeytisch** in dem Raum zusammenzubauen, in dem gespielt werden soll. Falls Sie es in einen anderen Raum transportieren möchten, müssen möglicherweise die Beine erst abmontiert und dann wieder angebracht werden. Dieser **Airhockeytisch** ist nur für die Private Nutzung geeignet. Bei kommerzieller Nutzung verliert dieser jede Gültigkeit der Garantie. Verwenden Sie dieses Gerät ausschließlich für den beabsichtigten Zweck.



Beachten Sie bitte die folgenden Sicherheitshinweise, um eine lange Lebensdauer und optimale Funktionstüchtigkeit Ihres AIRHOCKEY TISCHES zu gewährleisten:











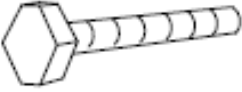

- (1) Den **Airhockeytisch** nicht im Freien stehen lassen. Regen, Schnee und hohe Luftfeuchtigkeit schaden dem Material. Auch eine längere Sonneneinstrahlung ist aufgrund der ausbleichenden Wirkung auf die Farben nicht zu empfehlen.
- (2) Reinigen Sie Ihren **Airhockeytisch** regelmäßig. Dabei genügt es, die Oberflächen mit einem feuchten Lappen abzuwischen, um Staub und andere Rückstände zu entfernen. Für eine gründlichere Reinigung kann man ein handelsübliches Reinigungsmittel verwenden, dass weder Wachs noch ein Scheuermittel enthalten sollte. Bitte unbedingt darauf achten, dass alle Reinigungsmittelspuren restlos entfernt werden und die Oberflächen nicht nass bleiben. Um die Gleitfähigkeit der Pucks (Air Hockey) zu erhöhen, wird empfohlen, ausschließlich ein hochwertiges Silikon Spray zu verwenden. Es sollten möglichst keine Pflanzen- oder Mineralfette verwendet werden.
- (3) Wenn Sie den **Airhockeytisch** an eine andere Person weitergeben stellen Sie sicher, dass diese Person den Inhalt der Aufbau- und Bedienungsanleitung kennt.
- (4) Stellen Sie diesen **Airhockeytisch** immer auf einen ebenen und festen Untergrund.
- (5) Vor jeder Nutzung sollten Sie alle Teile auf Ihre Funktion überprüfen und bei nicht einwandfreier Nutzbarkeit dieses Gerät nicht benutzen.
- (6) Verwenden Sie immer eine Unterlage (Pappe oder Teppich) unter den Tischbeinen des Gerätes zum Schutz Ihrer Einrichtung.
- (7) **ACHTUNG:** Um Probleme bei der Montage bzw. Befestigung der Tischbeine zu vermeiden, schrauben Sie zunächst alle Tischbeine gleich an und anschließend alle fest.

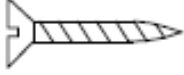
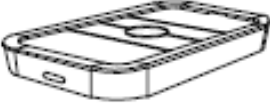
Winsport übernimmt keine Haftung für Schäden die durch Nichtbeachtung dieser Hinweise entstehen sollten.
Technische Neuerungen oder Abweichungen in Farbe und Gestaltung behalten wir uns vor.
Bitte bewahren Sie diese Verpackung für evtl. spätere Rücksendungen auf.

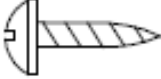

ACHTUNG: Stromschlag durch Kabelschäden – Wenn das Stromkabel durchtrennt oder beschädigt wird, löst nicht immer sofort die Sicherung aus.

- Kabel nicht berühren, bevor der Stecker nicht aus der Steckdose gezogen wurde.
- Beschädigtes Kabel komplett austauschen. Es ist verboten das defekte Kabel mit Isolierband zu flicken.
- Lassen Sie Reparaturen nur von fachkundigem Personal durchführen.
- Kabel immer sauber ohne Stolperfallen verlegen und Verlängerungskabel immer lang genug wählen.
- Kabel muss immer Spritzwassergeschützt platziert werden.

<p>#1</p>  <p>3/8"x2" Bolt 8 Pieces</p>	<p>#2</p>  <p>3/8"x25mm Washer 16 Pieces</p>	<p>#3</p>  <p>3/8" Nut 8 Pieces</p>	<p>#4</p>  <p>Scorer 2 Pieces</p>
<p>#5</p>  <p>F4X1-1/8" Screw 4 Pieces</p>	<p>#6</p>  <p>Main cabinet 1 Piece</p>	<p>#7</p>  <p>Leg 4 Pieces</p>	<p>#8</p>  <p>Leg panel 2 Pieces</p>
<p>#9</p>  <p>Striker 2 Pieces</p>	<p>#10</p>  <p>Felt pad 2 Pieces</p>	<p>#11</p>  <p>Puck 4 Pieces</p>	<p>#12</p>  <p>1" Screw 12 Pieces</p>
<p>#13</p>  <p>Wrench 1 Piece</p>			

Schritt 1

Legen Sie den bereits vormontierten Air Hockey Korpus (#6) auf die Kopfseite und verwenden Sie dafür einen weicheren Untergrund um Kratzspuren zu vermeiden. Befestigen Sie das Fußteil (#7) und Fußteil (#8) jeweils an den richtigen und dafür vorgesehenen Innenseiten des bereits vormontierten Korpus.

Hierzu verwenden Sie die Schrauben (#1) und die Unterlegscheiben (#2) sowie Muttern (#3).

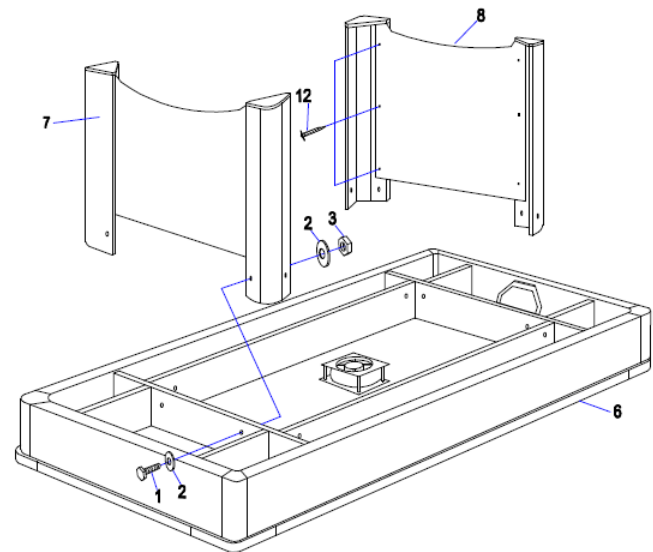

Schritt 2

Nun befestigen Sie die Torzähler (#4) mit den Holzschrauben (#5) auf die Positionen des Bandenrahmens

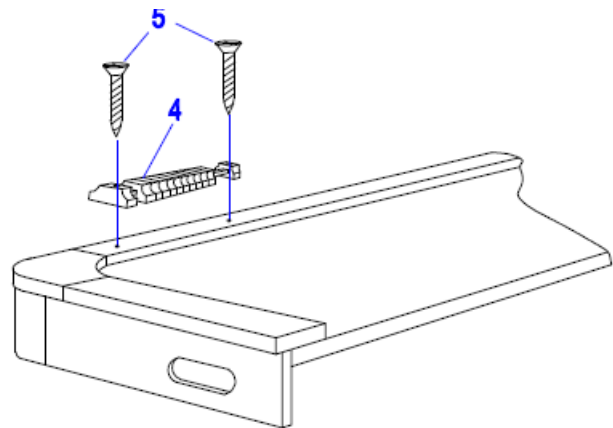

Schritt 3

Abschließend können die Filzuntersetzer (#10) auf den Pushern angebracht werden.

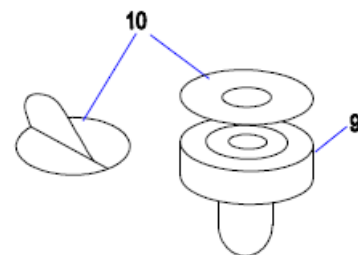

ABBAU UND ENTSORGUNG - AIRHOCKEYTISCH

Der Abbau des **Airhockeytisches** bedarf keiner besonderen Sorgfalt, da keinerlei Bauteile aus gefährlichen Materialien bestehen.

Die folgenden Materialien wurden zur Konstruktion verwendet: **Holz, MDF, Stahl, Aluminium, ABS, PP, PE, PVC.**
Diese Materialien sind insbesondere in den folgenden Bauteilen enthalten:

Rahmen: Holz, MDF, Stahl.
Beine: Holz, Stahl
Spielfläche: Holz
Stangen: Stahl, PP (Moplen)
Zubehör: ABS, PE, PVC.
Ausstattung: Aluminium, ABS.



Korrekte Entsorgung dieses Produkts (Elektromüll)

(Anzuwenden in den Ländern der Europäischen Union und anderen europäischen Ländern mit einem separaten Sammelsystem)

Die Kennzeichnung auf dem Produkt bzw. auf der dazugehörigen Literatur gibt an, dass es nach seiner Lebensdauer nicht zusammen mit dem normalen Haushaltsmüll entsorgt werden darf. Entsorgen Sie dieses Gerät bitte getrennt von anderen Abfällen, um der Umwelt bzw. der menschlichen Gesundheit nicht durch unkontrollierte Müllbeseitigung zu schaden. Recyceln Sie das Gerät, um die nachhaltige Wiederverwertung von stofflichen Ressourcen zu fördern. Private Nutzer sollten den Händler, bei dem das Produkt gekauft wurde, oder die zuständigen Behörden kontaktieren, um in Erfahrung zu bringen, wie sie das Gerät auf umweltfreundliche Weise recyceln können. Gewerbliche Nutzer sollten sich an Ihren Lieferanten wenden und die Bedingungen des Verkaufsvertrags konsultieren. Dieses Produkt darf nicht zusammen mit anderem Gewerbemüll entsorgt werden.

Für die Entsorgung wird eine Sortierung je nach Materialart der einzelnen Bauteile sowie deren Abgabe an eigens dafür eingerichtete Sammel- bzw. Recyclingstellen empfohlen.

Entsorgung der Schadstoffe / Der **Airhockeytisch** setzt keinerlei schädliche Substanzen frei.



Garantiebedingungen

Garantiebeginn mit Rechnungs- bzw. Auslieferdatum.

Reparaturen oder etwaige Rückgaben sind möglichst in Originalverpackung mit Rechnungsbeleg, Aufbau- und Übungsanleitung möglich. Die Garantie bezieht sich auf Herstellungs- und Materialfehler.

Hierzu gehören keine Schäden, die durch unsachgemäße Behandlung oder Gewaltanwendung entstehen sowie keine natürlichen Verschleißerscheinungen (Verschleißteile). Eine Haftung für mögliche Beschädigungen durch Umwelteinflüsse (Luft- und/ oder Regen- Wasserverschmutzung) ist ausgeschlossen. Kosten zur Beseitigung solcher Schäden werden vom Hersteller nicht übernommen. Sollten vorgenannten Behandlungs- und Pflegehinweise nicht beachtet werden, besteht kein Grund zur Reklamation.

Während der Garantiezeit haben Sie das Recht auf Reparatur. Dies bedeutet, dass eventuelle Mängel bis zum Ablauf der beim Kauf gültigen Garantiezeit kostenlos beseitigt werden. Danach werden Ihnen jeweils anfallende Porto- und Verpackungskosten berechnet. Sofern notwendig wird ein Artikel ganz oder teilweise ausgetauscht. Sollten Reparaturbemühungen während der beim Kauf gültigen Garantiezeit fehlschlagen oder die Reparatur unwirtschaftlich sein, steht Ihnen wahlweise auch das Recht auf Rückgängigmachung des Kaufvertrages (Wandlung) oder auf Herabsetzung des Kaufpreises (Minderung) zu.

Melden Sie uns bitte jeden Mangel sofort. Offensichtliche Mängel einschließlich Transportschäden werden von uns nur anerkannt, wenn Sie spätestens eine Woche nach Lieferung schriftlich angezeigt werden oder direkt auf den Lieferdokumenten notiert wurden.



Fehlerbeschreibung bei Rücksendung

Bei etwaigen Störungen senden Sie diesen Artikel nach vorheriger Absprache mit Ihrer Kaufadresse bitte gut verpackt (wenn möglich Originalverpackung) mit Rechnungsbeleg sowie detaillierter Fehlerbeschreibung an die Kaufadresse zurück. Fordern Sie hierzu bitte unser Formular „Fehlerbeschreibung/ Reklamation“ an.

Die Komplettierung dieser Fehlerbeschreibung hilft Ihnen und unserem Service Team mögliche Fehlerquellen schnell zu lokalisieren und diese Spielbehinderung abzustellen.

**Support
Telefon**

info@winsport.de
0049-(0)8234-904930
www.winsport.de

Winsport e.K.
Waldstrasse 21
86517 Wehringen
Germany