



montering - vippe-/gyngestol

sikker bruk

- Monteres av en voksen.
- Brukes under tilsyn av voksen.
- Kontroller for skader før bruk.
- Ikke bruk produktet hvis deler mangler eller er skadet.

rygg

base

innhold

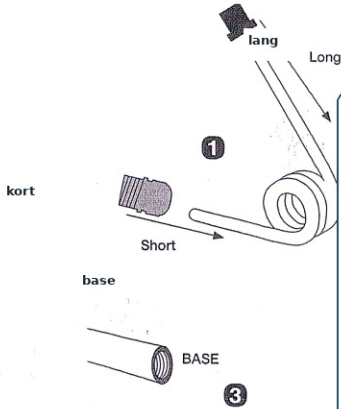

1 Slide the CAP onto the long end of the SPRING.

steg for steg

- 1 Skyv hetten på den lange enden av fjæren. Skyv koblingen på den korte enden. Pass på at delene vender som vist.
- 2 Tre silikonhylsen inn på begge ender av fjæren.
- 3 Vri silikonhylsen inn i basen, og skru koblingen inn i gjengene. Plasser basen på gulvet. Vri fjærene slik at spiralen ligger på innsiden og de lange endene peker oppover.
- 4 Stram koblingen slik at fjæren holdes godt på plass.
- 5 Skyv ryggbøylen helt ned på fjærene.
- 6 Trekk på trekket. Fest stroppene med borrelås gjennom fjæren.

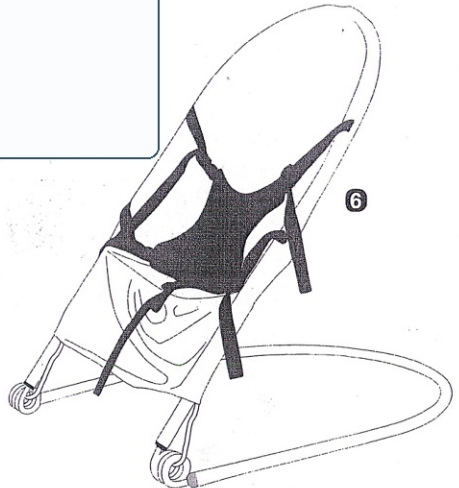
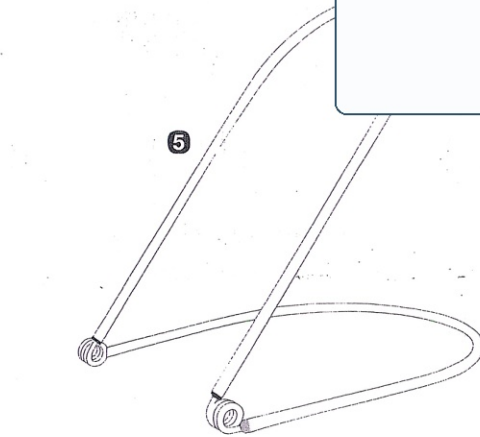
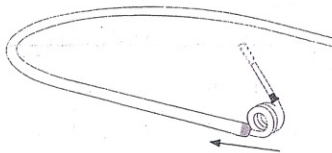
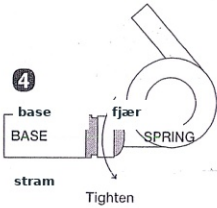
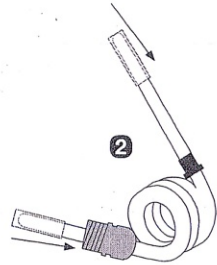

TFH UK, 5-7 Severnside Business Park, Severn Road, Stourport-on-Severn, Worcestershire DY13 9HT
 T: 01299 827820 F: 01299 827035 E: tfh@tfhuk.com

www.specialneedstoys.com

TFH UK, 5-7 Severnside Business Park, Stourport-on-Severn, Worcestershire DY13 9HT

www.specialneedstoys.com

sele til vippe-/gyngestol

innhold

merk

Selen gir komfort, støtte og riktig posisjonering under gynging. Den er ikke en sikkerhetssele.

THIS IS NOT A SAFETY RESTRAINT.

RT,
TIONAL

TENTS

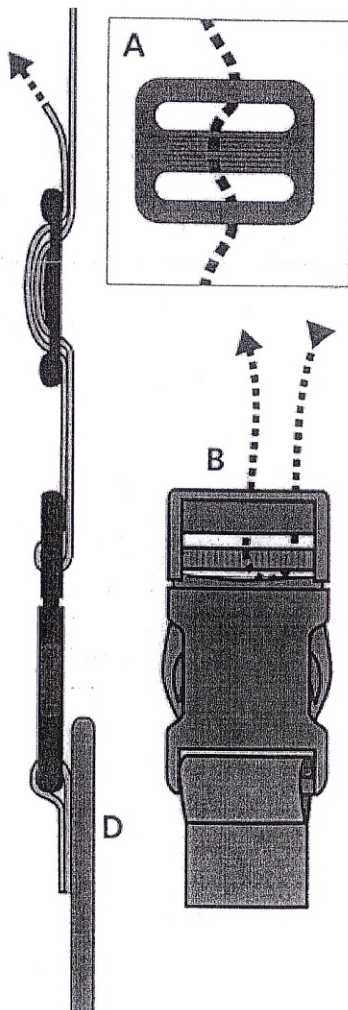
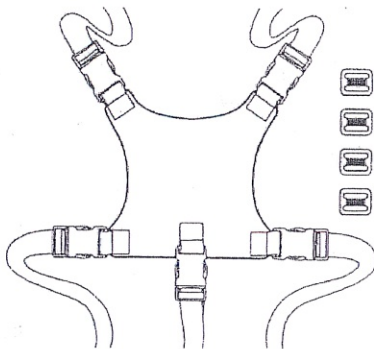

montering av sele

Løsne de svarte stroppene fra hovedselen.

Fjern de 4 sideklipsene.

Skv en justeringsspenn på hver stropp som vist i fig. A. Fest deretter en klips på hver stropp, se fig. B.

Tre enden gjennom justeringsspennen, se fig. C. Seleputen kan nå klipses på plass.

Juster ved å trekke stroppen gjennom justeringsspennene.

move the webbing through the tri glides.