

Bikini & Bermuda®

mobilus

Bac à sable beach

Matière : **HPL**

Ref : ASB-V2-HPL



1 an & +



15



<0.50 m

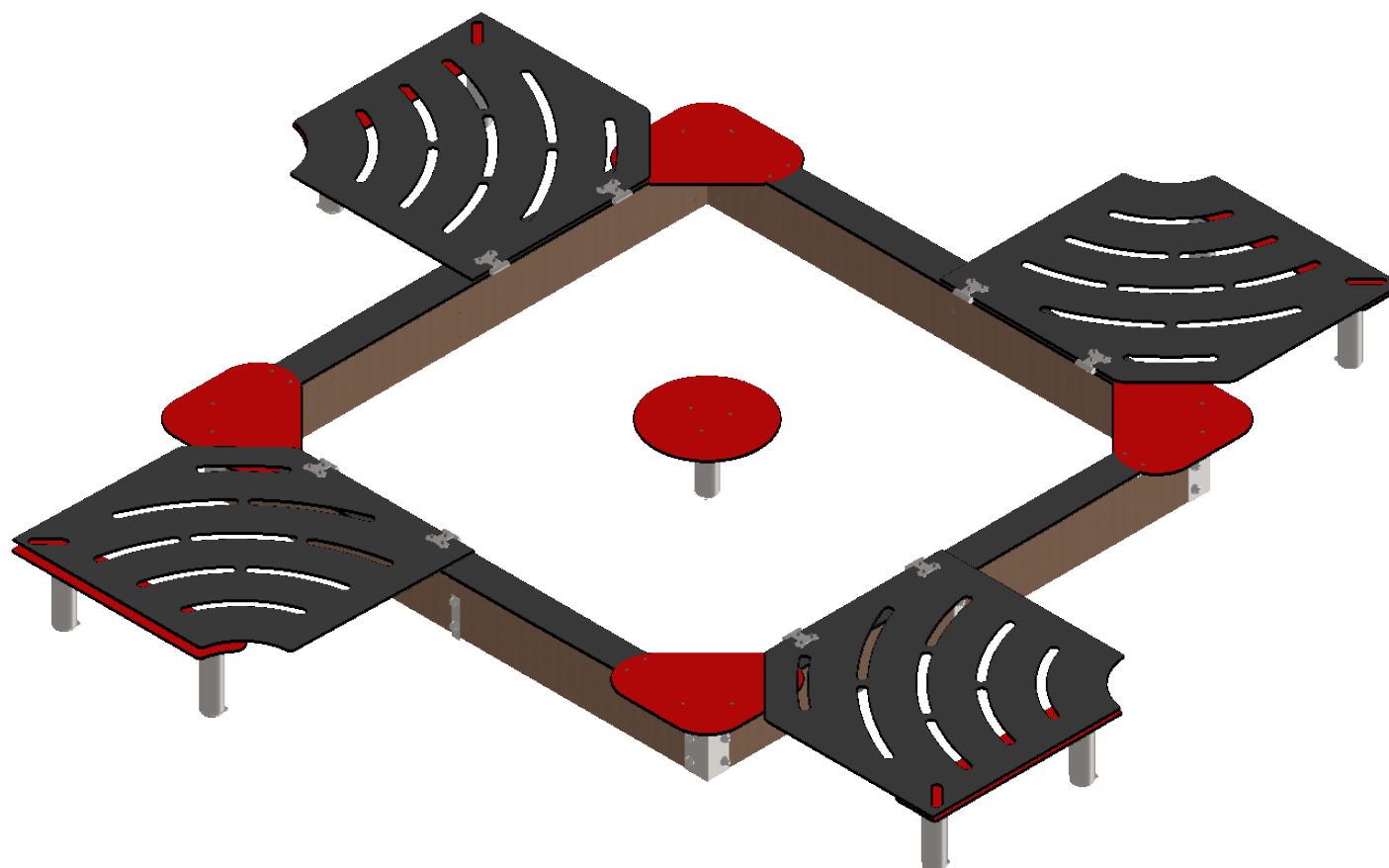



Fonctions ludiques du jeu

Encombrement du jeu: L 4.40 | 4.40 h0.30 m

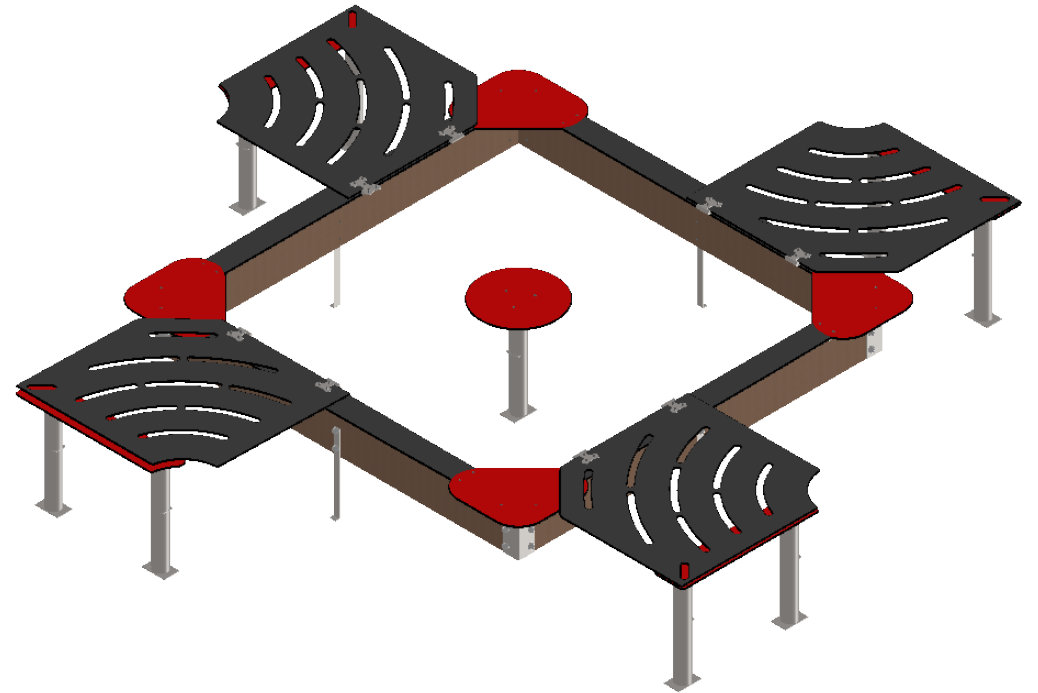
No. ARTICLE	N° DE SERIE PIECE	NUMERO DE PIECE	QTE
1	MO-009	ASA TABLETTE	1
2	MO-060	ASB BANC SUPPORT COUVERCLE	4
3	MO-057	ASB PIED TABLETTE	9
4	MO-405	ASB-V2 BANC	4
5	Q-442	ASB-V2 CHARNIERE	8
6	MO-406	ASB-V2 COUVERCLE	4
7	MO-001	ASC COIN	4
8	MO-004	ASC COTE 1	2
9	MO-005	ASC COTE 2	2
10	MO-003	ASC RENFORT ANGLE	4
11	MO-006	ASC-ASA PATTE DE SCELLEMENT	4
12	QE-004	ECROU M8	99
13	QE-009	Ecrou borgne inox 304 Ø6	40
14	QR-003	RONDELLE DIA 8	99
15	QR-009	Rondelle Grower 304 W 6	40
16	QV-006	TBHC M8X30	35
17	QV-007	TBHC M8X35	20
18	QV-008	TBHC M8X40	44
19	QV-102	Vis inox 304 TF HC 6x20	16
20	QV-095	Vis inox 304 TF HC 6x25	24
21	Q-003	bouchon	99
22	Q-008	cornière 35x35	20
23	Q-010	embase	99



 <small>(projeté à l'extérieur) à l'épreuve des intempéries</small>  	<i>Désignation :</i> BAC A SABLE BEACH	<i>Matière :</i> HPL
	<i>Référence :</i> ASB-V2-HPL	<i>Finition :</i>
<i>Date :</i> 19/11/2021	<i>Dessinateur :</i> MIOTES François	<i>Echelle :</i> A4

RECTO

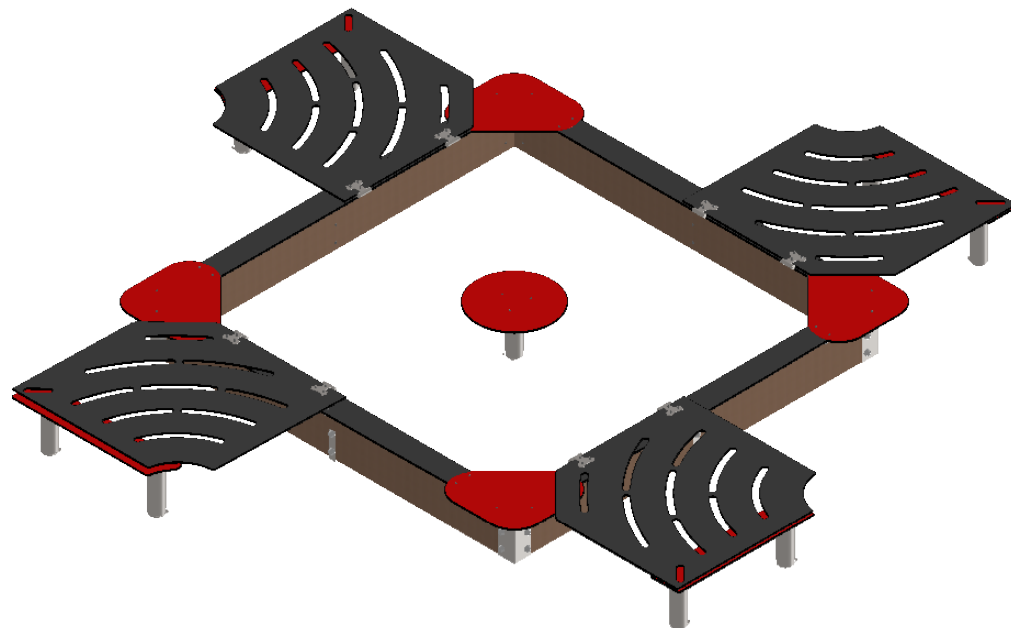

VERSO

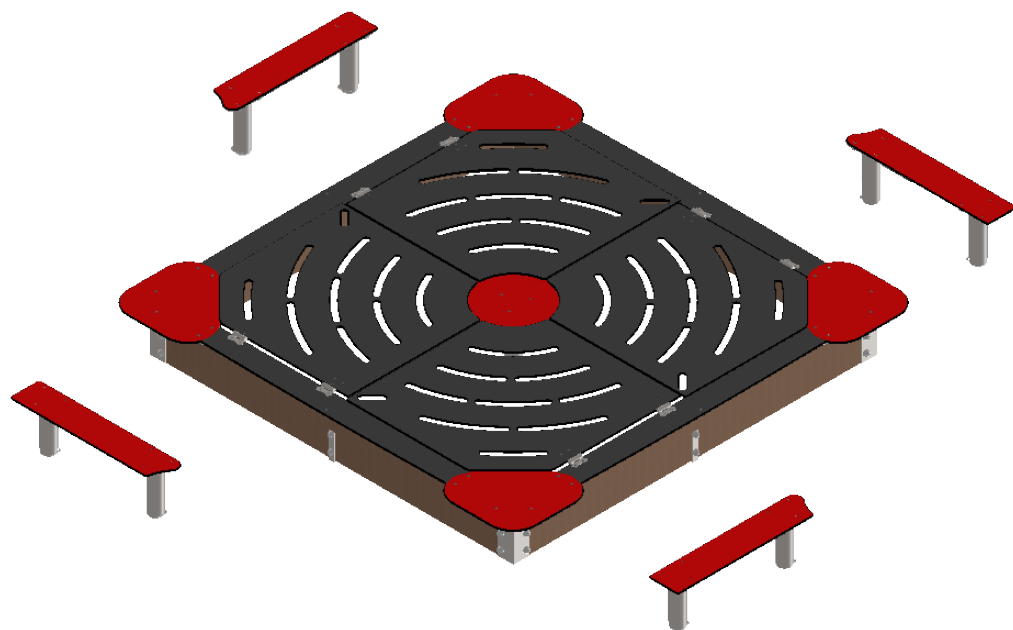



1 an & +



15



 : Zone de sécurité (minimum normatif) = **** m²

 : Surface d'impact sur sol fluant = **** m²

 : Hauteur de chute libre = <0.50 m

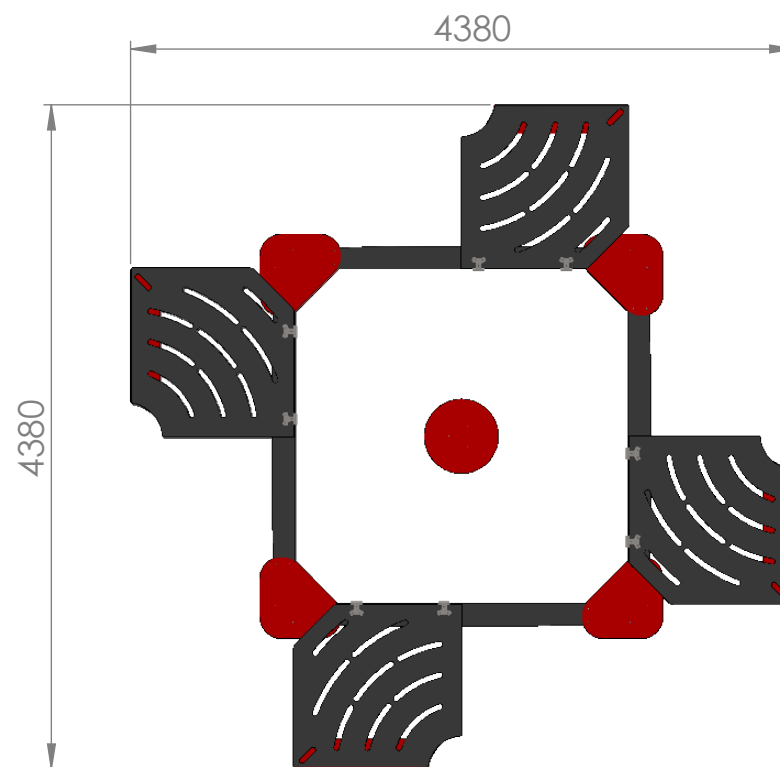
Bikini & Bermuda®
espaces ludiques



 <small>(produit en France) (équipement garanti)</small>  	Désignation :	BAC A SABLE BEACH	
	Référence :	ASB-V2-HPL	
Date : 19/11/2021	Dessinateur :	MIOTES François	
	Matière :	HPL	
	Finition :		
	Echelle :	A4	

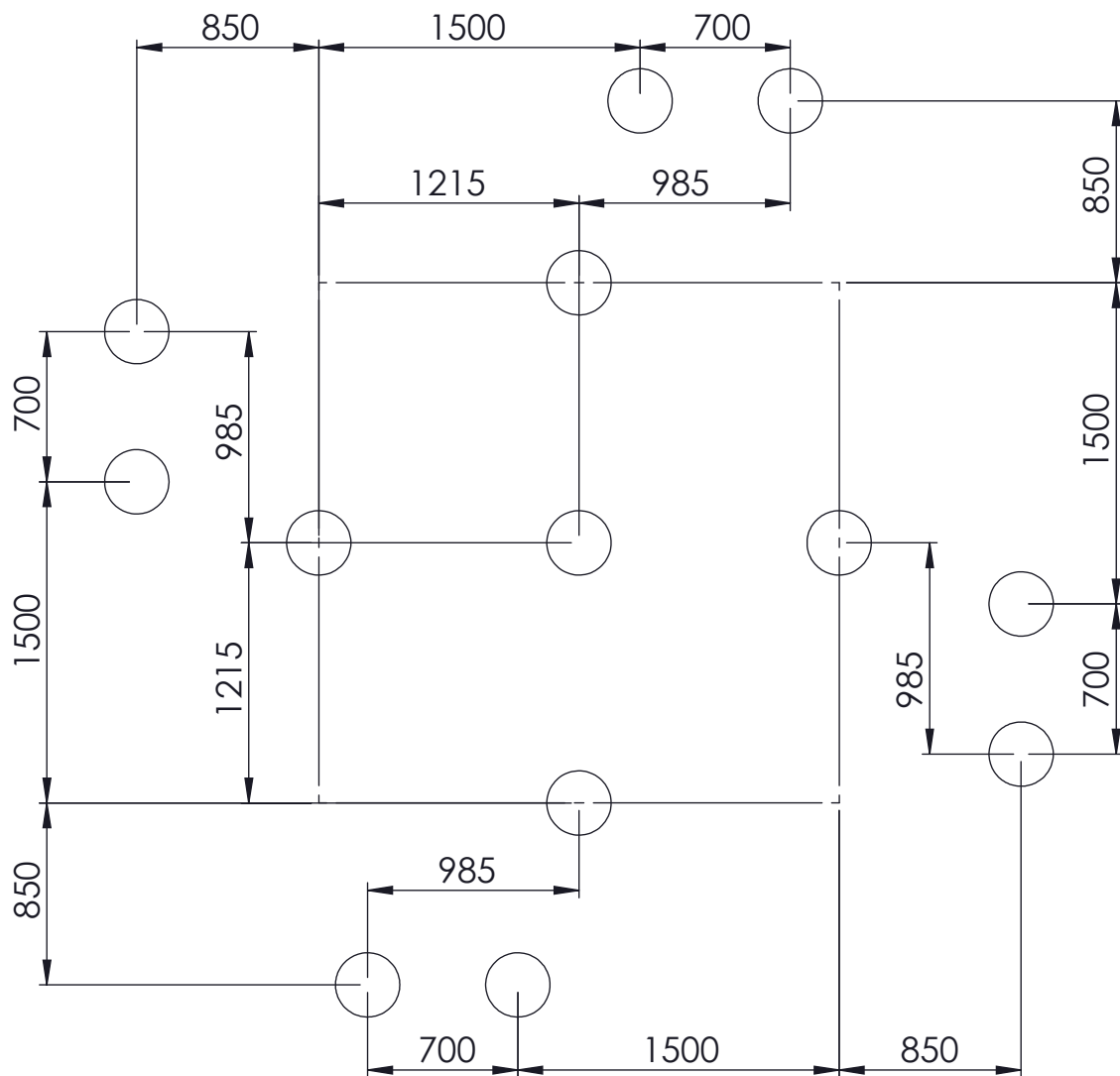

Montage des modules

Voir éclatés de montage

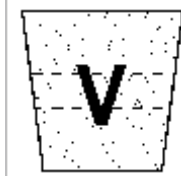
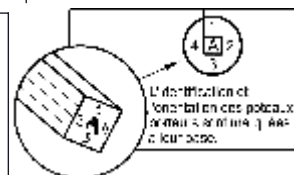

Volume de béton:
0.4 m³
(μ=250 kg/m³)

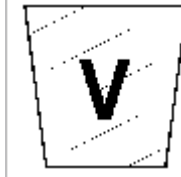

Débais non foisonnés:
0.4 m³

Scellement en 35 cm

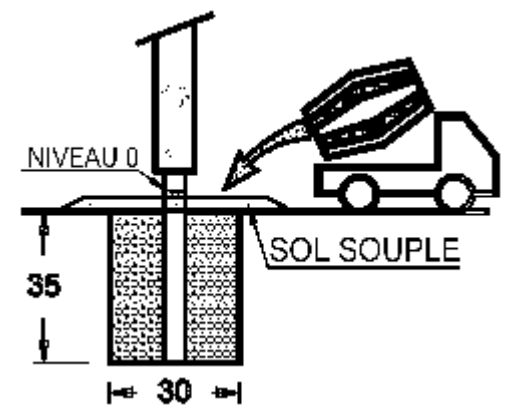

- : 0.3 m x 0.6 m x 0.35 m
- : 0.3 m x 0.3 m x 0.35 m

Scellement 75 Cm pour sol fluant

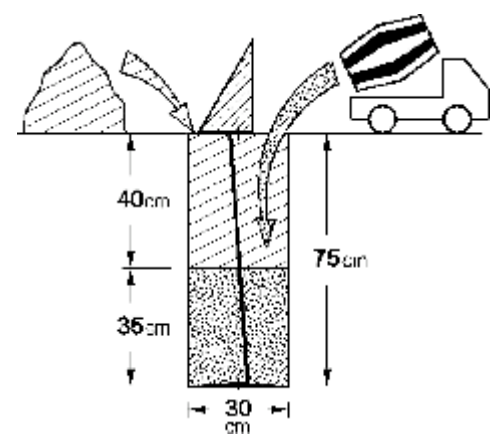

- : 0.3 m x 0.6 m x 0.75 m
- : 0.3 m x 0.3 m x 0.75 m

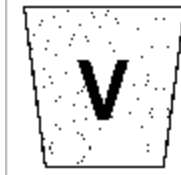

Volume de béton:
0.4 m³
(μ=250 kg/m³)

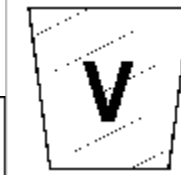

Débais non foisonnés:
0.8 m³

Désignation :

ASB-V2-HPL notice feuille 2

Référence : ASB-V2-HPL

Matière :

ACIER+HPL

Finition :



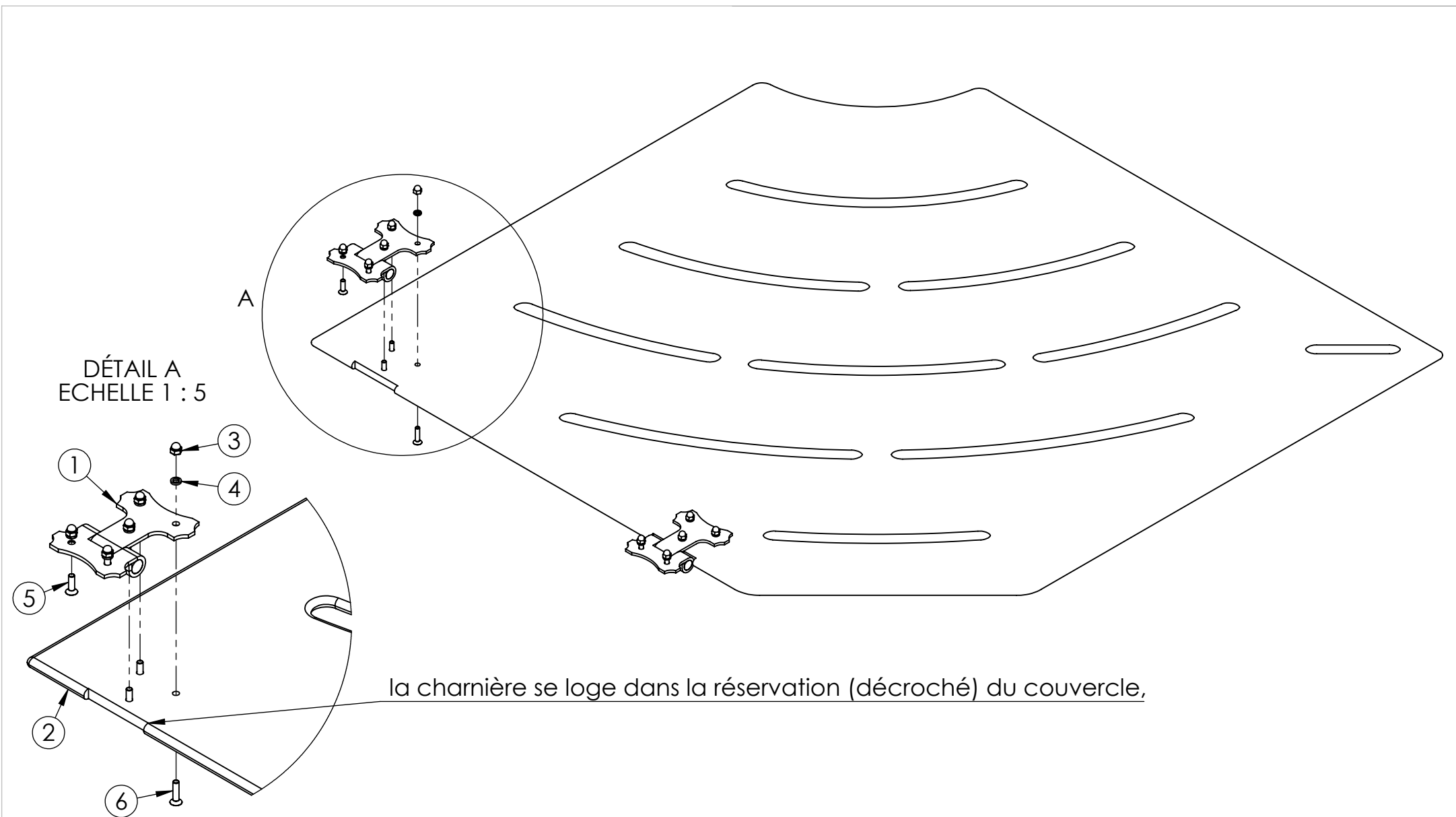

No. ARTICLE	N° DE SERIE PIECE	NUMERO DE PIECE	QTE
1	Q-442	ASB-V2 CHARNIERE	2
2	MO-406	ASB-V2 COUVERCLE	1
3	QE-009	Ecrou borgne inox 304 Ø6	10
4	QR-009	Rondelle Grower 304 W 6	10
5	QV-102	Vis inox 304 TF HC 6x20	4
6	QV-095	Vis inox 304 TF HC 6x25	6



Désignation :
**ASB-V2-HPL ENSEMBLE
 COUVERCLE**
 Référence : **ASB-V2**

Matière :
 ACIER+BOIS
 Finition :



Date : 03/10/2013

Dessinateur : MIOTES François

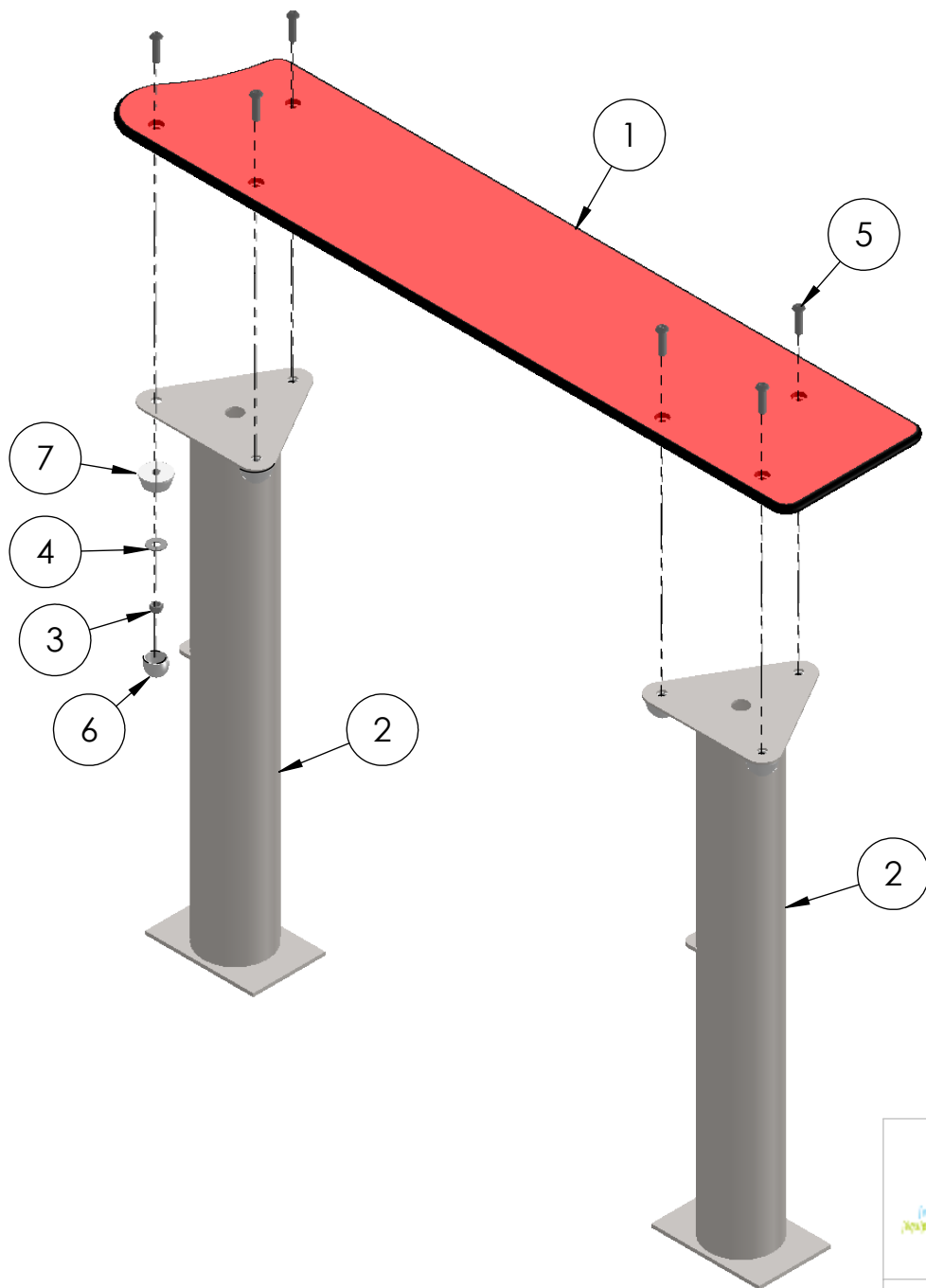
Echelle : A4



No. ARTICLE	N° DE SERIE PIECE	NUMERO DE PIECE	QTE
1	MO-060	ASB BANC SUPPORT COUVERCLE	1
2	MO-057	ASB PIED TABLETTE	2
3	QE-004	ECROU M8	6
4	QR-003	RONDELLE DIA 8	6
5	QV-006	TBHC M8X30	6
6	Q-003	bouchon	6
7	Q-010	embase	6

 <small>(produit fabriqué) à proximité de vous</small>  	<i>Désignation :</i> ASB-V2-HPL ENSEMBLE SUPPORT COUVERCLE	<i>Matière :</i> ACIER+HPL
	<i>Référence :</i> ASB-V2-HPL	<i>Finition :</i>
<i>Date :</i> 19/11/2021	<i>Dessinateur :</i> MIOTES François	<i>Echelle :</i> A4

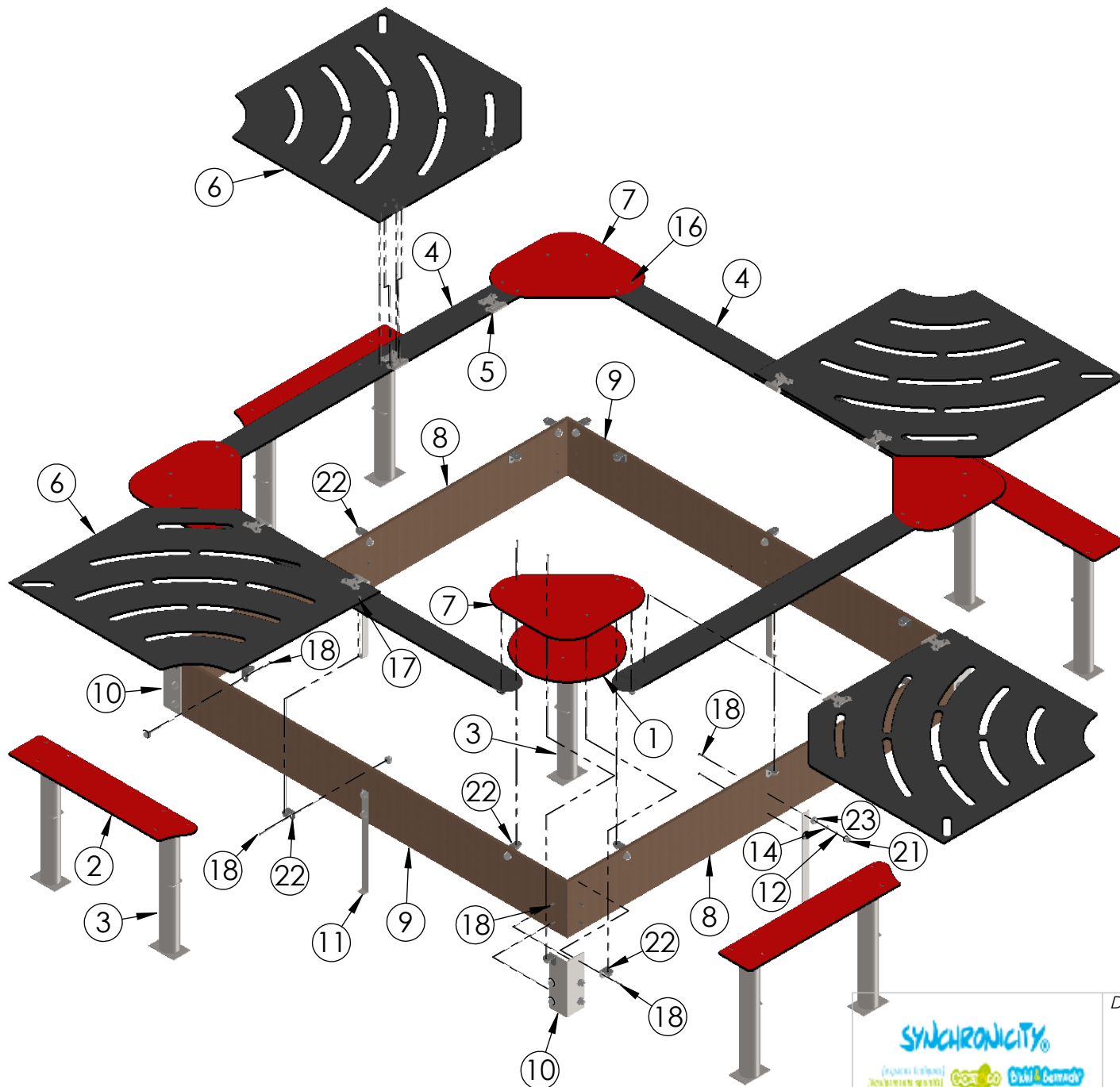

No. ARTICLE	N° DE SERIE PIECE	NUMERO DE PIECE	QTE
1	MO-009	ASA TABLETTE	1
2	MO-060	ASB BANC SUPPORT COUVERCLE	4
3	MO-057	ASB PIED TABLETTE	9
4	MO-405	ASB-V2 BANC	4
5	Q-442	ASB-V2 CHARNIERE	8
6	MO-406	ASB-V2 COUVERCLE	4
7	MO-001	ASC COIN	4
8	MO-004	ASC COTE 1	2
9	MO-005	ASC COTE 2	2
10	MO-003	ASC RENFORT ANGLE	4
11	MO-006	ASC-ASA PATTE DE SCELLEMENT	4
12	QE-004	ECROU M8	99
13	QE-009	Ecrou borgne inox 304 Ø6	40
14	QR-003	RONDELLE DIA 8	99
15	QR-009	Rondelle Grower 304 W 6	40
16	QV-006	TBHC M8X30	35
17	QV-007	TBHC M8X35	20
18	QV-008	TBHC M8X40	44
19	QV-102	Vis inox 304 TF HC 6x20	16
20	QV-095	Vis inox 304 TF HC 6x25	24
21	Q-003	bouchon	99
22	Q-008	cornière 35x35	20
23	Q-010	embase	99

Désignation :

BAC A SABLE BEACH

Référence : **ASB-V2-HPL**

Dessinateur : **MIOTES François**

Matière :

HPL

Finition :

Echelle :

A4

Date : 19/11/2021



INSPECTION / MAINTENANCE

CONTRÔLE	FRÉQUENCE	SPÉCIALISATION REQUISE	OBJECTIFS	CHECK LIST
CONTRÔLE VISUEL DE ROUTINE	Hebdomadaire	Aucune (instituteur, jardinier. . .)	INTÉGRITÉ STRUCTURELLE de l'ÉQUIPEMENT de JEU Contrôle des risques manifestes dus notamment aux actes de vandalisme nécessitant une mise hors service de l'équipement de jeu dans l'attente de réparations.	A
CONTRÔLE FONCTIONNEL ECRIT	Trimestrielle	Technicien Territorial Responsable Aires de jeux Maintenance contractuelle	FONCTIONNEMENT et PROPRETÉ de l'ÉQUIPEMENT de JEU Contrôle approfondi visant à vérifier le fonctionnement, la stabilité et la propreté de l'équipement de jeu. Ce contrôle doit être écrit sur une fiche d'INSPECTION et d'INTERVENTION.	A B C D + Nettoyage
CONTRÔLE ANNUEL PRINCIPAL	Annuelle	Technicien Territorial Gestionnaire Aires de jeux Conseil Fabricant	FONCTIONNEMENT et PROPRETÉ de l'ÉQUIPEMENT de JEU Contrôle visant à vérifier le suivi de la maintenance, l'état d'usure de l'équipement de jeu, des surfaces de réception et des fondations. Ce contrôle vise à prendre les DÉCISIONS BUDGÉTAIRES nécessaires à assurer la sûreté globale et la pérennité de l'équipement de jeu (changement de pièces, remise en peinture, travaux de fondation, contrôle des caractéristiques d'atténuation de l'impact de la surface de réception. . .).	A B C D + Suivi des documents + Décisions budgétaires

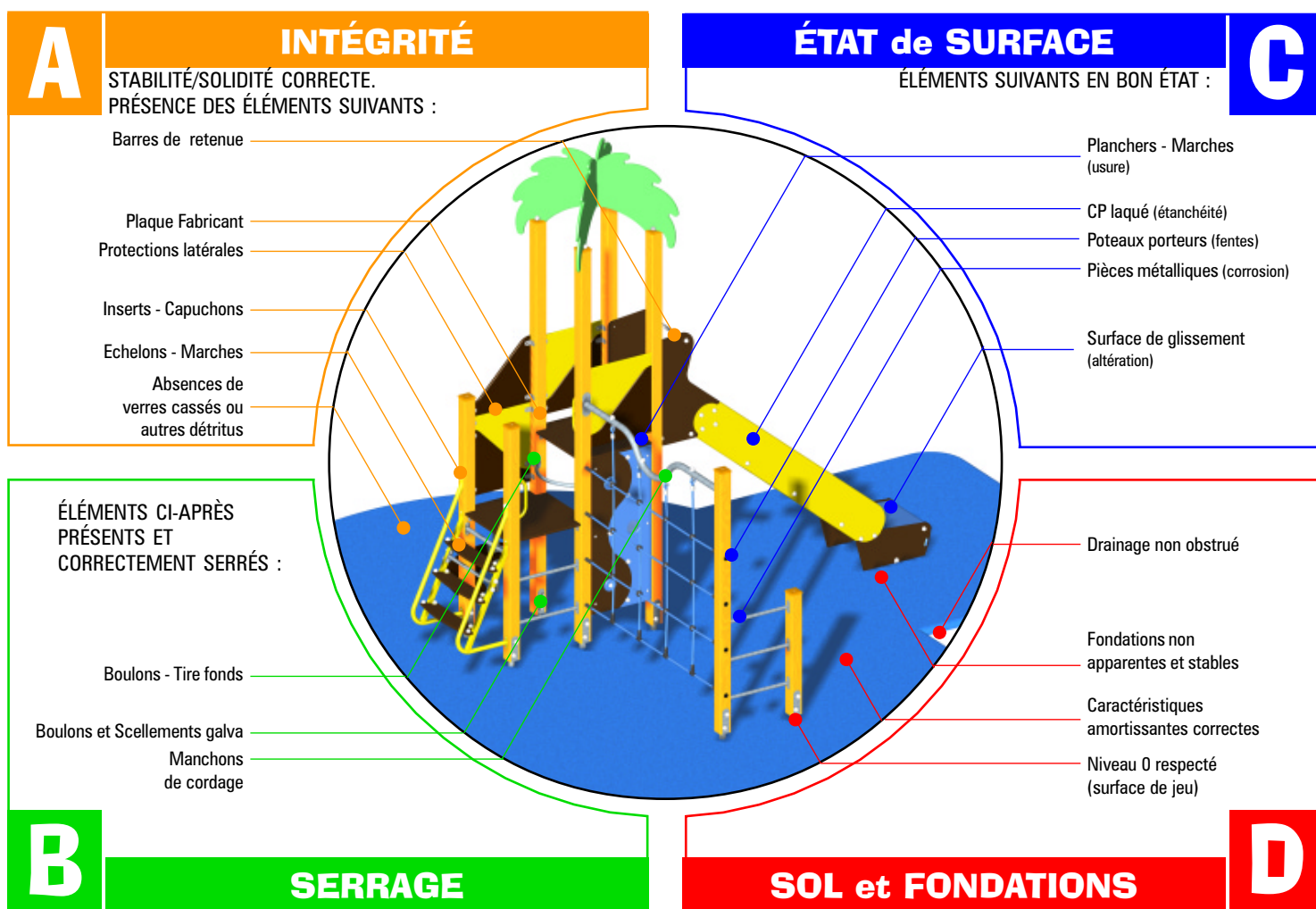

>OBLIGATIONS du GESTIONNAIRE de l'ÉQUIPEMENT de JEU

- La fréquence et les points de contrôle sont donnés à titre indicatif, que le gestionnaire de l'équipement de jeu doit adapter en fonction de la fréquentation, du risque de vandalisme...(EN 1176-1 ch.6-1-4-1).
- S'il constate une anomalie mettant en cause la sécurité des utilisateurs, le gestionnaire de l'équipement de jeu doit prendre toutes les mesures nécessaires pour empêcher l'accès du jeu défectueux aux usagers, dans l'attente des réparations (EN 1176-7 ch.4-1).
- Dans le cadre du décret n°96-1136 du 18 décembre 1996, le gestionnaire de l'équipement de jeu est tenu d'archiver les documents suivants:
1. Plan d'implantation de l'aire de jeu. 2. Planning d'entretien. 3. Notices techniques du fabricant. 4. Certificats de conformité des jeux, du sol et PV de réception sur site.
5. Fiches d'inspection et d'intervention prouvant le suivi de la maintenance.

>SERVICES Synchronicity®

- La société Synchronicity® tient à votre disposition toutes les pièces détachées.
- La société Synchronicity® dégage toute responsabilité en cas de modification ou de remplacement de pièces ne provenant pas de notre société.



PRÉSENTATION DE QUINCAILLERIE / CHEAP JEWELRY

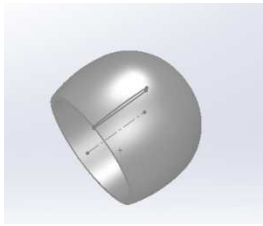

Q -003

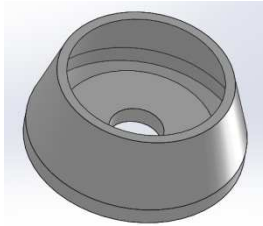

Q-010



QR-002 / 003 / 005 / 006

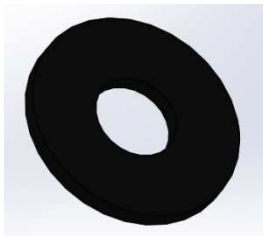

QR-004

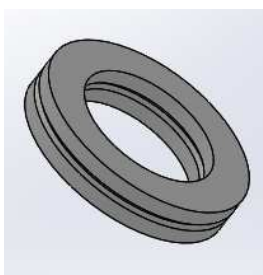

QR-007

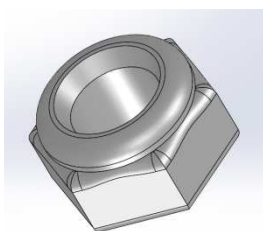

QE-002 / 003 / 004

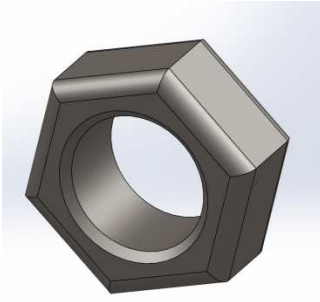

QE-005

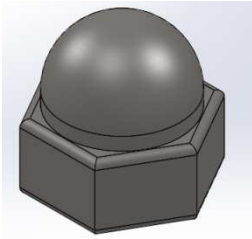

QE-009

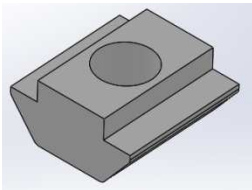

QE-006

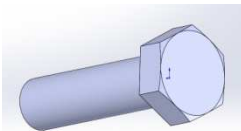

QV-101 / 074 / 013 / 014 / 020

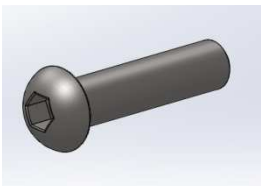

QV-006 / 007 / 008 / 009 / 010 / 011 / 075
/ 076 / 079 / 084 / 088

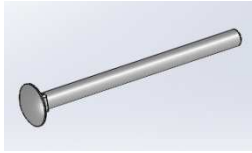

QV-048 / 049/ 050/ 051/ 052/ 053/ 054/
055/ 056/ 057/ 058/ 059/ 060/ 061/ 062/ 063/ 064/
065/ 066/ 067/ 068/ 069/ 070/ 071/ 072/ 073

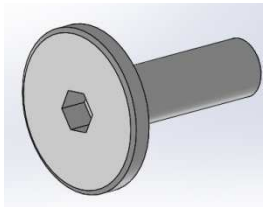

QV-109

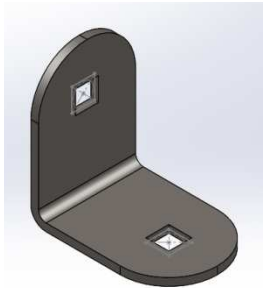

Q-008

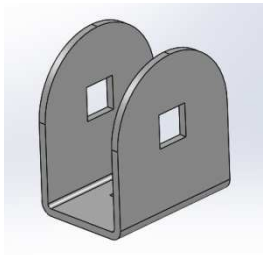

Q-002

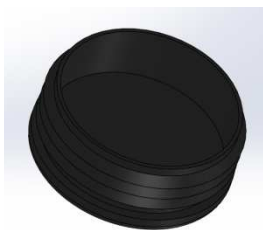

Q-030

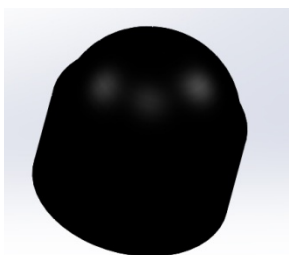

Q-349

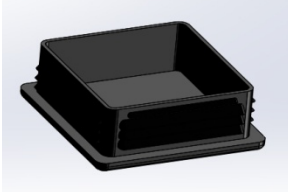

Q-005

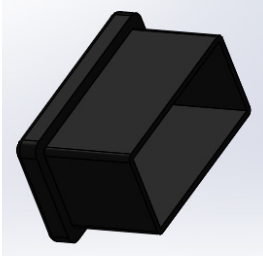

Q-022



Q-028

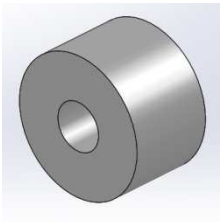

Q-016

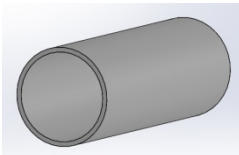

Q-011

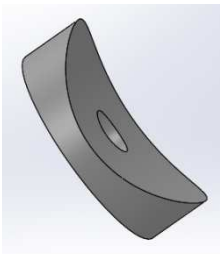

QR-001



KB-045

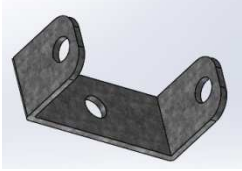

KB-046



QV-127

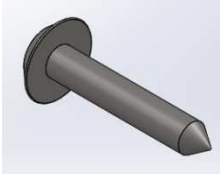

QV-001 / 125